

使用手册

ATCS-50 会议系统安装

此文件的资讯(包括URL及其他互联网站的资料)如有变更将不另行通知。本文所述的人物及事件均属虚构例子。这与实际的人物及事件无关，不应有任何联想。请遵守所有适用的知识产权著作，没有**Audio-Technica (Greater China) Limited**的书面许可，不可为任何目的而以任何形式或方法(包括电子形式、机械形式、影印、记录或其他方式)复制或或发送本文件的任何部份，也不得将本文件的任何部份储存。

本文件所提及的产品或公司的商标为各拥有人所拥有。

ATCS-50 会议系统

目录

功能概要

1.1 特点.....	3
1.2 功能.....	3

系统结构及配置

2.1 系统结构.....	5
2.2 议席话筒座.....	6
2.2.1 议席话筒座的各部位名称及功用.....	6
2.2.2 话筒的安装和取下方法.....	7
2.2.3 电池和电池盖的安装和取下方法.....	7
2.3 会议系统主控机.....	8
2.4 红外线收发机.....	9
2.5 专用电池充电器.....	10
2.5.1 专用电池充电器各部位名称及功用.....	10
2.5.2 专用电池的充电方法.....	10

安装方法

3.1 系统连接.....	11
3.2 议席话筒座ID编号的设定.....	11
3.3 会议系统主控机的固定机架安装方法.....	12
3.4 红外线收发器的设置方法.....	12
3.4.1 使用固定安装红外线收发器.....	12
3.4.2 非使用固定安装红外线收发器.....	13
3.4.3 同轴线的处理.....	13
3.5 红外线收发器和议席话筒座的设置.....	14
3.5.1 设置时的注意事项.....	14
3.5.2 红外线收发器设置在天花板的场合.....	14
3.5.3 红外线收发器设置在墙壁或固定架的场合.....	14

系统基本操作方法

4.1 系基本操作.....	15
4.1.1 发言(主席话筒座).....	15
4.1.2 发言(客席话筒座).....	15
4.1.3 发言取消.....	16
4.1.4 结束全部发言.....	16
4.1.5 发言(ATCS-M55话筒座).....	17
4.1.6 结束取消(ATCS-M55话筒座).....	17

充电池电量下降和恢复设置

5.1 电池电量下降的处理.....	18
5.1.1 电量下降警告.....	18
5.1.2 更换电池.....	18
5.2 恢复设置.....	18

技术指标

6.1 议席话筒座.....	19
6.2 发会议系统主控机.....	19
6.3 红外线收发器.....	19
6.4 专用电池充电器.....	19
6.5 选配件.....	20

故障处理

7.1 基本检查.....	21
7.2 检查红外线传送及接收.....	21

功能概要

1.1 特点

* 采用红外线无线方式

不需要如同有线方式般的繁杂配线处理，会议室的位置排列变更容易。并且由于是采用红外线无线方式，不用担心被干扰及窃听。

* 高信赖性

会议话简单体能作自我诊断。还有可以从因更换电池时或计算机出现问题等的无法通信状态中回复正常。即使在异常状况下也可以安心使用，为高信赖性的系统。

* 操作简单及明了的显示 (计算机操作)

依会议状况的图表显示及触控面板的操作(触控面板另外配置)，会议的运作更加容易。

* 充实的功能 (多媒体增进功能)

发言功能以外更具备了投票、影像连动、数位影音记录、会议记录等的功能，可对应各式各样的会议形式。

1.2 功能

- 发言功能

- 发言

可在會議中的發言、要求發言、結束發言。

- 结束全部发言

可將發言中及要求發言中的议席全部關閉結束。

- 自由发言模式

可设定自动准许发言，而同时发言要求以3位议席(主席除外)为限。第4位议席(主席除外)及以后的发言要求会依照要求顺序来自动开启发言。

- 主席优先模式

对于议席的发言要求，可以由主席作出许可或取消控制，也可以终止任何议席的发言。

- 投票功能 (增进功能)

- 投票

可作 [赞成、反對]、[赞成、反對、棄權]，到[五選擇]共6種類的投票模式。

- 投票结果图表显示 (条形图、饼图)

能以图表显示投票结果。

- 不记名投票

能做不记名投票。

- 显示功能

- 按键显示 (议席话筒座)

议席话筒座中，按钮上的LED显示灯会因应按键情况而点亮或闪烁。

- 低电池电量显示 (议席话筒座)

电池的剩余电量过低时，话筒上的光环及电源LED会急速闪烁。

- 音量电平显示 (会议系统主控机)

显示会议系统主控机的输出音量大小。

- 收发信号显示 (会议系统主控机)

显示红外线信号的收发状况。

- 图像显示 (计算机操作)

计算机萤幕上以图像来显示会议状况 (发言中、要求发言、发言时间、要求发言次序、低电池电量警告等)。

- 其他功能

- 2通道声音监听系统的切换

可切换2通道的监听系统。

- 声音监听输入

经由此输入可将外部的声音信号，发送到每个议席的耳机输出，可用于同步翻译。

- 外部输出

从外部输出端子，可将信号连接到录音机或功率放大器中。

- 场地配置编辑 (计算机操作)

可设置议数目及位置、更改发言议席名称、设置摄像机。

- 发言及投票的记录管理 (计算机操作)

可复查 / 回放 / 编辑会议中的发言及投票数据。

- 安全复原示

可从在计算机异常关机 (计算机操作) 或电池更换时的状态复原到正常操作状况。

系统结构及配置

2.1 系统结构

下图是会议系统的构成规格：

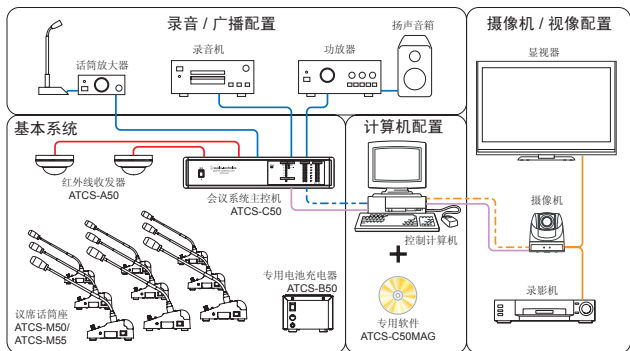

- 基本系统：

- 议席话筒座
可在发言、投票、监听。
- 会议系统主控机
控制及管理全部议席话筒座。并可连接外部话筒放大器、功率放大器、录音机等音频器材。
- 红外线收发器
作红外线信号的收发工作。

- 专用电池充电器
议席话筒座的专用电池充电工作。

- 计算机配置：

- 控制计算机
连接会议系统主控机及摄像机/选择器等，作手动设置及控制，并作会议记录管理。

- 专用软件
控会议系统控制软件。

- 摄像机/视像配置：

- 摄像机
在会议中拍摄发言状况。

- 录影机
记录拍摄影像。

- 监视器
显示拍摄影像。

- 录音/广播配置：

- 话筒放大器
外部话筒发言，可用于同步翻译。

- 录音机
记录发言。

- 功率器/扬声音箱
作现场发言扩播。

2.2 议席话筒座

2.2.1 议席话筒座的各部位名称及功用

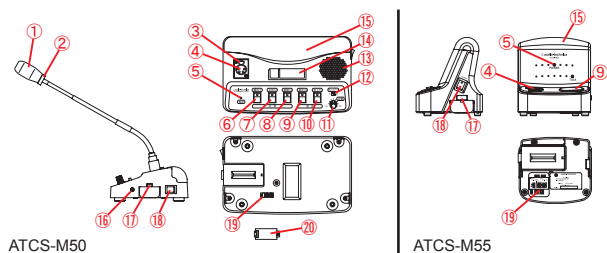

- ① 话筒 - 发言收音。
- ② 环灯 - 显示发言状况，低电量时会闪动。
- ③ 话筒取下按钮 - 按下后再取下话筒。
- ④ 话筒插座 - 安装话筒。
- ⑤ 供电显示灯 - 开启电源时会亮起，当电池电量过低时会闪动。
- ⑥ [赞成/1] 按钮 - 投票的 [赞成]，或是多项选择的1。
- ⑦ [反对/2] 按钮 - 投票的 [反对]，或是多项选择的2。
- ⑧ [弃权/3] 按钮 - 投票的 [弃权]，或是多项选择的3。
- ⑨ [要求/4] 按钮 - 要求发言，或是多项选择的4。
- ⑩ [終了/5] 按钮 - 结束发言，或是多项选择的5。
- ⑪ 音量调整旋钮 - 调整扬声器或耳机的音量。
- ⑫ 监听通道选择 - 选择以耳机监听1或2通道的信号。
- ⑬ 扬声器 - 收听其他议席的发言。
- ⑭ 姓名牌插槽 - 可装上ID编号及姓名牌。

- ⑮ 红外线收发光部份 - 红外线的发送和接收。
- ⑯ 耳机插座 - 耳机的输出插座。
- ⑰ 电池取下按钮 - 按下后再拉出充电电池。
- ⑱ 供电开关 - 电源的开启与关闭。
- ⑲ ID编号设定开关 - 此开关可设置议席话筒座的ID编号。
- ⑳ 设定开关保护盖 - 设定开关的保护上盖。

* 投票选择按钮只有在计算机增进功能时使用。

2.2.2 话筒的安装和取下方法

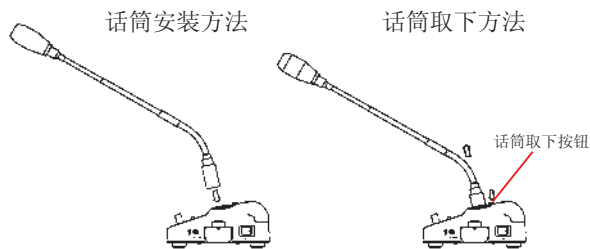

- 话筒的安装

- 将话筒垂直的插入话筒插座上。
- 当响起“喀”的声音，话筒便固定安装完成。

* 请对好话筒的螺丝的话筒取下按钮的位置后再插入。

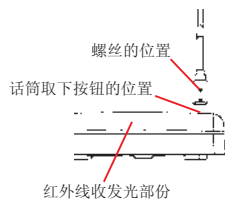

- 话筒的取下

- 按下话筒取下按钮不放，再把话筒往上拔出。

2.2.3 电池和电池盖的安装和取下方法

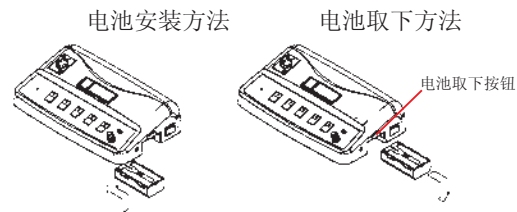

- 电池的安装

- 将电池从话筒座的底部插入。
- 顺着上图箭头方向将电池推入即可固定。

- 电池的取下

- 按着电池取下按钮，将电池依上图箭头方向拔出。

当使用供电变压器(另配)时，请装上电池盖。

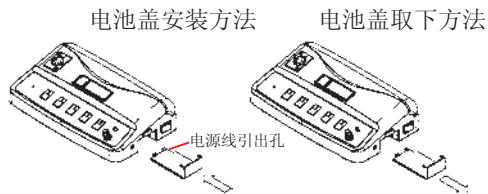

- 电池盖的安装

- 将电池盖依上图箭头方向推入。
 - * 将供电变压器的电源线从引出孔拉出。
 - * 顺安装电池盖时，注意不要夹着电源线，造成断线。

- 电池盖的取下

- 将电池盖依上图箭头方向拔出。

2.3 会议系统主控机

2.3.1 会议系统主控机的各部名称及功用

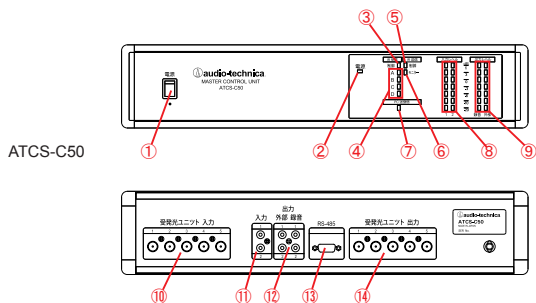

- ① 供电开关 - 主控机电源的开启和关闭。
- ② 电源显示灯 - 亮起表示电源已开启。
- ③ 控制信号接收显示灯 - 闪动表示正在接收控制信号。
- ④ 议席话筒开启显示灯 - 亮起表示议席通道正在工作。
- ⑤ 控制信号发送显示灯 - 闪动表示正在发送控制信号。
- ⑥ 监听显示灯 - 亮起表示正在输出耳机监听的音频信号。
- ⑦ 计算机连线显示灯 - 亮起表示计算机已在联机状态。
- ⑧ 监听输入电平显示 - 显示监听输入的音频电平。
- ⑨ 录音及外部输出电平显示 - 显示录音输出及外部扩声输出的音频电平。
- ⑩ 红外线接收端子(RX) - 红外线收发器的信号输入端子，可同时连接5个收发器。
- ⑪ 音频输入端子 - 监听信号输入1及2通道。

- ⑫ 音频输入端子 - 录音输出及外部扩声输出。
- ⑬ 计算机连接端子 - 连接计算机RS485端子。
- ⑭ 红外线发射端子(TX) - 红外线收发器的信号输出端子，可同时连接5个收发器。

2.4 红外线收发器

2.4.1 红外线收发器的各部名称及功用

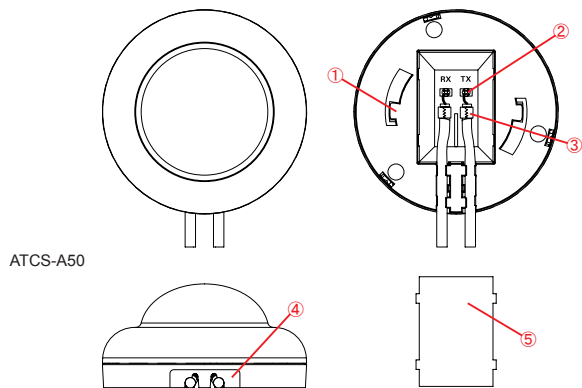

- ① 安装用挂钩 - 主安装在固定板 (附件) 时使用。
- ② 同轴线接线点 - 以丝缪把同轴线 (芯线) 旋紧。
- ③ 同轴线接线点 - 以环扣把同轴线 (屏蔽层) 夹紧。
- ④ 遮蔽贴纸 - 安装同轴线前, 需要把遮蔽贴纸除下。
- ⑤ 遮蔽板 - 安装同轴线后, 请把遮蔽板盖回。

2.5 专用电池充电器

2.5.1 专用电池充电器的各部名称及功用

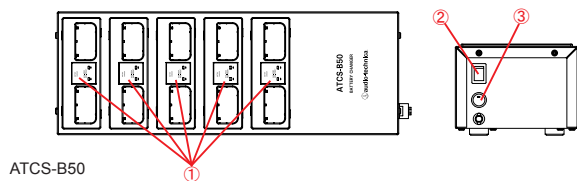

- ① 充电状态显示灯 - 绿灯亮起：充电完成。
 红灯亮起：充电中。
 红灯闪动：发生错误。

- ② 供电开关 - 充电器电源的开启和关闭。

- ③ 保险丝盒 - 更换保险丝用。

* 保险丝额定电流 - 1A
 保险丝额定电压 - 220V
 保险丝外形尺寸 - $\varnothing 5.2 \times 20\text{mm}$

2.5.2 专用电池的充电方法

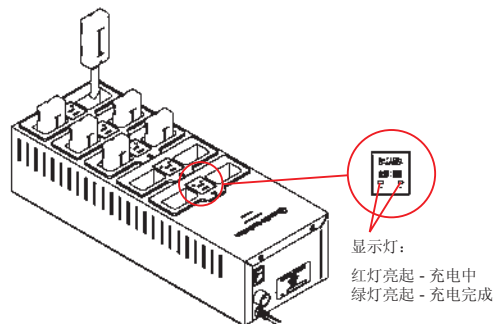

- 1. 将专用电池插入充电座上。
 当电池的方向相反时会无法插入充电座。
- 2. 红色状态显示灯亮起，表示正在充电。
 当充电发生错误时，红色显示灯会闪动。请再度重新充电。如此仍有错误发生，请更换电池及作出检查。
- 3. 绿色状态显示灯亮起，表示充电完成。
 充电时间约为4小时，而充电时间也因电池残量而缩短。

安装方法

3.1 系统连接

有关系统的各部件和外部输入输出器材 (输入用话筒、录音机、扩声音箱等) 的连接方法如下图。

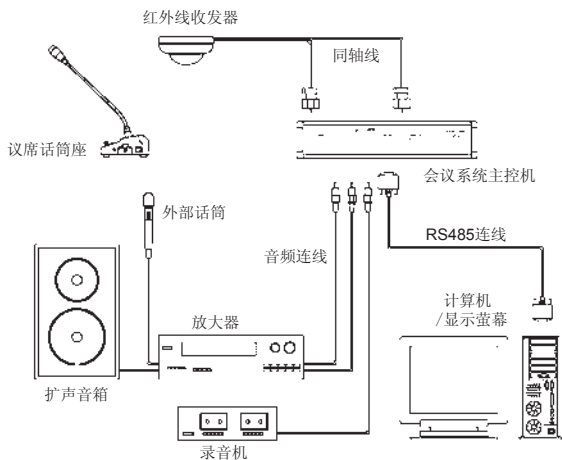

- * 红外线收发器连线到会议系统主控机，需使用相同名称端子(Rx, Tx)。
- * 会议系统主控机上的红外线收发器连接端子，为F型接头，并已配置在红外线收发器中。

3.2 议席话筒座ID编号的设定

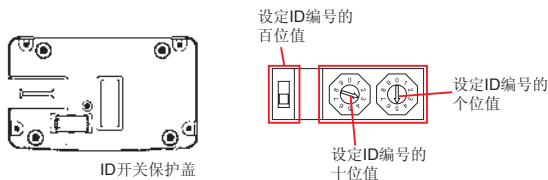

- 1. 打开议席话筒座底部的ID开关保护盖。
- 2. 使用微型一字螺丝刀，旋动开关以设定ID编号。
百位数 - 最左边的切换开关往上推为1；往下推为0，以设定百位的数值。
十位数 - 使用微型一字螺丝刀，旋转中央位置的箭头旋钮，箭头所指的数字为(0-9)，以设定十位的数值。
个位数 - 使用微型一字螺丝刀，旋转右方位置的箭头旋钮，箭头所指的数字为(0-9)，以设定个位的数值。

范例：议席编号为[035]，开关设定如下图所示。

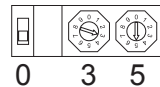

- 3. 设定完成后，把ID开关保护盖盖回。
- 4. 请将定完成后的ID编号贴及姓名牌插入卡槽中。

3.3 会议系统主控机的固定机架安装方法

安装了固定机架(附件)后,便可把主控机安装到机柜中。

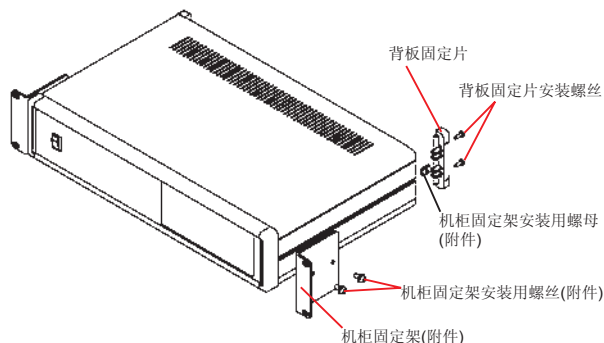

- 1. 把锁紧背板固定片的螺丝取下。
- 2. 取下背板固定片。
- 3. 把机柜固定架的安装用螺母(2枚)放入侧面的滑槽内。
- 4. 装回背板固定片。
- 5. 使用机柜固定架的安装用螺丝(2枚), 把机柜固定架锁紧在侧面, 锁紧前请把固定架调校至适当位置。
- 6. 另一边也请用相同方法安装。

* 当不使用机柜或只放到机柜中的层板时, 请将附件的橡胶垫贴到主控机底部。

3.4 红外线收发器的设置方法

3.4.1 使用固定板安装红外线收发器。

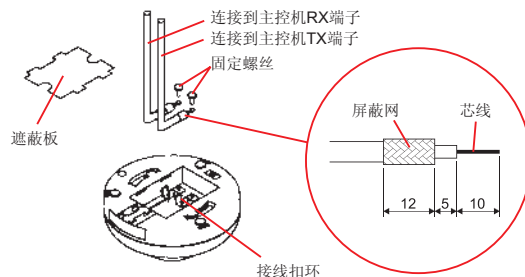

- 1. 取下遮蔽板。
- 2. 把同轴线装到收发器上, 使用钳子把扣环夹紧屏蔽网。
- 3. 使用固定螺丝把同轴芯线锁锁紧在接线端子上。

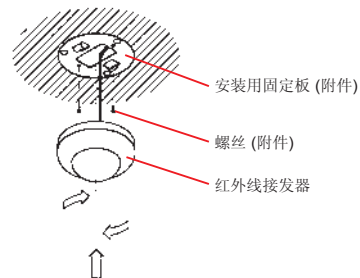

- 4. 确认固定挂钩的位置, 把收发器安装到固定板上。
- 5. 依顺时针方向转动, 拘紧收发器。

3.4.2 非使用固定板安装红外线收发器。

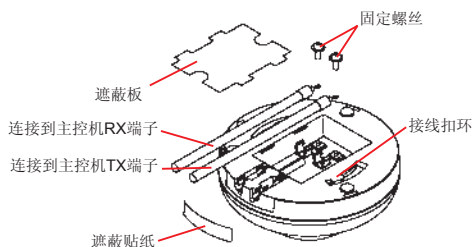

- 1. 取下遮蔽板。
- 2. 把同轴线装到收发器上，使用钳子把扣环夹紧屏蔽网。
- 3. 使用固定螺丝把同轴芯线锁紧在接线端子上。
- 4. 取下遮蔽贴纸。
- 5. 把同轴线放入线槽内。
- 6. 装回遮蔽板。

* 请确定同轴线是安装到主控机和收发器相同的端子上：

会议系统主控机端子 红外线收发器端子

TX 标记	<----->	TX 标记
RX 标记	<----->	RX 标记

- * 安装同轴线时，请注意不要让屏蔽网和芯线发生短路。
- * 安装好收发器后，请再次检查是否牢固。

3.4.3 同轴线的处理 (控制主机连接头)

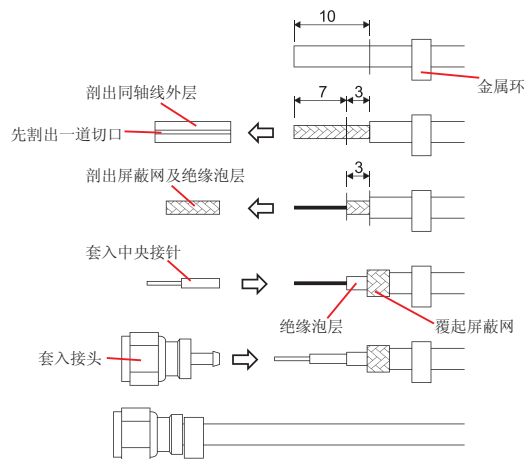

- 1. 把同轴线外层、屏蔽网及隔离层依上图长度切除。
- 2. 把同轴线芯线插入中央接针。
- 3. 把接头套入到绝缘泡层和屏蔽网之间。
- 4. 把金属环移到接头的防脱落凹槽位置。
- 5. 用钳子把金属环夹紧固定。

* 安装同轴线时，请注意不要让屏蔽网和芯线发生短路。

3.5 红外线收发器和议席话筒座的设置

3.5.1 设置时的注意事项。

- 本系统为红外线方式通信，请不要把议席话筒座及红外线收发器设置在直射日光、白热灯、等离子电视或会产生红外线发光体的附近。
- 请勿用手覆盖红外线收发部份。
- 红外线的传送距离，会因天花板及墙壁的颜色及材料不同而产生变化。
- 如出现与传送距离无关但有杂音发生的场合，请把红外线收发器及议席话筒座的改变放置在其他位置上。
- 议席话筒座旁边，请不要放置物品。

3.5.2 红外线收发器设置在天花板的场合。

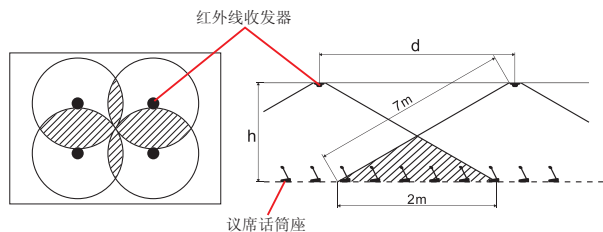

h =红外线收发器和议席话筒座之间的距离。

d =两个红外线收发器之间的距离。

* 红外线传送距离约 $7m$ ，收发光范围约 150° 。

* 红外线传送区域请重叠约 $2m$ 。

例子：高度 $h=2.0m$ ，间距 $d=11.5m$ ；

高度 $h=2.5m$ ，间距 $d=11.0m$ ；

高度 $h=3.0m$ ，间距 $d=10.2m$ ；

3.5.3 红外线收发器设置在墙壁或固定架的场合。

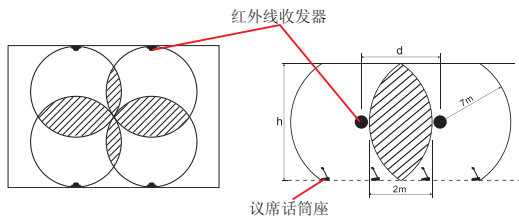

h =红外线收发器和议席话筒座之间的距离。

d =两个红外线收发器之间的距离。

* 红外线传送距离约 $7m$ ，收发光范围约 150° 。

* 红外线传送区域请重叠约 $2m$ 。

* 两个红外线收发器之间的最大距离为 $12m$ 。

系统基本操作方法

4.1 基本操作

请先将各器材的供电及连接确定后，再开始进行会议。

4.1.1 发言(主席话筒座)

- 主席话筒座必须把ID编号设定为001，每个系统只可有一位主席。



要求发言 - 按下 [要求/4] 按钮。

发言 - 当话筒环灯亮起，便可发言。(主席可随时发言)

结束发言 - 按下 [終了/5] 按钮，话筒环灯熄灭。

4.1.2 发言(客席话筒座)

- 客席话筒座必须把ID编号设定为002至150之间，每个系统最多可以有149位客席。



要求发言 - 按下 [要求/4] 按钮。

发言 - 当话筒环灯亮起，便可发言。(自由发言模式)

- 可同时3位客席话筒发言，第4位会成为等待发言状态。
- 最多可同时6位客席为等待发言状态。
- 等待发言时，话筒环灯会闪烁显示。
- 当有发言结束后，首位等待发言议席即可发言。
- 会依要求发言的顺序来开启发言。

结束发言 - 按下 [終了/5] 按钮，话筒环灯熄灭。

4.1.3 发言取消

- 不管在发言中或在等待发言中，可按下 [終了/5] 按钮，取消发言要求。



4.1.4 结束全部发言(只在主席话筒座)

- 主席话筒座可以有权强制结束所有议席的发言，包括发言中或在等待发言中的议席。



全部结束 - 同时在主席话筒座上按下 [要求/4] 及 [終了/5] 按钮。

(除主席本身话筒外，无论在发言中或等待发言的议席，所有话筒会全部关闭，同时话筒环灯熄灭。)

4.1.5 发言(ATCS-M55话筒座)

- 主席话筒座必须把ID编号设定为001，每个系统只可有一位主席。
- 客席话筒座必须把ID编号设定为002至150之间，每个系统最多可以有149位客席。



要求发言 - 按下 [TALK] 按钮。

发言 - 当话筒环灯和发言指示灯亮起，便可发言。

- 可同时**3**位客席话筒发言，第**4**位会成为等待发言状态。
- 最多可同时**6**位客席为等待发言状态。
- 等待发言时，话筒环灯会闪动显示。
- 当有发言结束后，首位等待发言议席即可发言。
- 会依要求发言的顺序来开启发言。

结束发言 - 再次按下 [TALK] 按钮，话筒环灯和发言指示灯熄灭。

4.1.6 发言取消 (ATCS-M55话筒座)

- 不管在发言中或在等待发言中，可按下 [TALK] 按钮，取消发言要求。



充电池电量下降和恢复设置

5.1 电池电量下降的处理 (ATCS-M55话筒座方法相同)

5.1.1 电量下降警告

当议席话筒座的话筒环灯及电源显示灯频密闪动时，表示电池处于低电量状态。

* 正常在等待发言时，话筒环灯会有慢闪情况。

* 中断电源前5分钟，话筒环灯及电源显示灯会频密闪动。

5.1.2 更换电池

- 1. 关闭议席话筒座的电源。
- 2. 更换另一已充电的电池。
- 3. 进行恢复设置。



5.2 恢复设置

当议席话筒座更换电池后，可能会和会议主控机失去联系，这需要作出话筒座的恢复设置。

- 1. 持续按下 [要求/4] 按钮。
(ATCS-M55请持续按下TALK 按钮)
- 2. 同时间开启电源开关。
- 3. 恢复之前的状况。



* 当议席开始后，如需要加入议席，亦可使用这设置，使话筒座和会议主控机作出联机。

技术指标

6.1 议席话筒座

- a. 通信方式 红外线无线式
- b. 使用频率范围 1~3 MHz
- c. 调制方式 FM 调频
- d. 频道数量 声音4路 / 监听2路 / 控制1路
- e. 控制频率传输率 2400 bps
- f. 供电 7.4V 1600mAh 锂电池 或 12V 500mA 直流供电(另配)
- g. 外型尺寸 240 x 648 x 145mm (ATCS-M50)
120 x 130 x 110mm (ATCS-M55)
- h. 重量 1 公斤 (ATCS-M50)
550 克 (ATCS-M55)
- i. 标准附件 鹅颈话筒连防风罩 (ATCS-M50)、
锂电池、
电池盖

6.2 议会系统主控机

- a. 通信方式 红外线无线式
- b. 使用频率范围 1~3 MHz
- c. 调制方式 FM 调频
- d. 频道数量 声音4路 / 监听2路 / 控制1路
- e. 控制频率传输率 2400 bps
- f. 音频输出电平 线路输出 (-10dBV) 2路

- g. 录音输出电平 线路输出 (-10dBV) 2路
- h. 音频输入电平 线路输入 (-10dBV) 2路
- i. 供电 220V 交流, 50/60Hz
- j. 外型尺寸 430 x 88 x 280mm
- k. 重量 5.6 公斤
- l. 标准附件 ID编号贴、机架安装配件、胶脚

6.3 红外线收发器

- a. 使用频率范围 1~3 MHz
- b. 频道数量 声音4路 / 监听2路 / 控制1路
- c. 供电 12V 直流, 从主控机供电
- d. 外型尺寸 Ø108 x 56.4mm
- e. 重量 145 克
- f. 标准附件 安装固定板、螺丝、接线头

6.4 专用电池充电器

- a. 供电 220V 交流, 50/60Hz
- b. 充电池 专用 7.4V 锂电池 (UR-121)
- c. 供电时间 约 4小时
- d. 充电数量 同时10枚电池
- e. 操作显示 红灯 - 充电中
绿灯 - 充电完成
红灯闪动 - 充电错误
- f. 保护电路 短路电路

g. 工作温度	0 ~ 40°C
h. 外型尺寸	130 x 94 x 361.2mm
i. 重量	4.3 公斤

6.5 选配件

- 话筒座充电池	UR-121
- 鹅颈会议话筒	ATCS-49Q
- 超指向会议话筒	ATCS-935/ML
- 话筒座供电器	AD1210JW
- 单声道耳机	DME-3
- 10位储存箱	ATCS-M50CSE

故障处理

7.1 基本检查

如果系统无法正常操作，在联络经销商或维修中心前，请检查下列般问题清单。

问题	可能原因	解决方法
议席话筒座没有供电。	- 充电电池没有充电。	- 使用充电器重新充电。
会议系统主控机没有供电。	- 会议系统主控机没有接上电源或接触不良。 - 电源保险丝烧毁。	- 检查供电连接。 - 更换保险丝。
议席话筒座上的扬声器及耳机均没有声音。	- 话筒座的监听选择不适当。 - 音量被调校到最小。 - 耳机插头没有完全被插入。	- 把监听选择设在适当通道。 - 把音量适当调高。 - 检查耳机插头。
议席话筒座上的按钮不能操作； 或不能以计算机操作议席话筒座。	- 话筒座的ID编号超过[150]。 - 话筒座直接被阳光或强光照射。 - 话筒座和红外线收发器之间有障碍物。 - 话筒座和红外线收发器之间的距离超过7米。(有效的通信距离视乎现场环境影响) - 红外线收发器与主控机之间的连接有错误。	- 把话筒座的ID编号设定在[001]至[150]之间。 - 把话筒座放置在没有强光直接照射的位置。 - 把障碍物清理。 - 把话筒座放置在收发器覆盖范围内。 - 检查TX和RX端子的连接。
议席话筒座充电池使用时间缩短。	- 充电池循环充电能力减低，再充电量减少。	- 向代理商购买新的充电池更换。
议席话筒座充电池不能充电。 • 充电器显示灯不亮。 • 充电器显示灯闪动。 • 充电时间超过4小时。	- 充电接点污穢。 - 充电后被长时间放置。 - 使用不正确的充电池。 - 充电池可在另一充电格正常充电。	- 把清洁充电接点。 - 先使用电池，再重新充电。 - 更换另一正确新电池。 - 充电器损坏，请联络经销商。

7.2 检查红外线传送及接收

可以把议席话筒座的ID设定为以下编号，作出红外线的传送及接收检查。

ID编号	会议主控机的显示
191	- 红外线控制信号灯亮起。 - [A]议席通道灯亮起。 - 有话筒收音输出。
192	- 红外线控制信号灯亮起。 - [B]议席通道灯亮起。
193	- 红外线控制信号灯亮起。 - [C]议席通道灯亮起。
194	- 红外线控制信号灯亮起。 - [D]议席通道灯亮起。

1. 开启会议主控机的电源。
2. 把议席话筒座的ID编号设定为 [191]，再持续按下 [赞成/1] 按钮并开启电源。检查主控机上的控制信号灯和 [A] 议席通道显示灯，并可检查话筒收音输出。
3. 下一步，把议席话筒座的ID编号分别设定为 [192]、[193]、[194]，再持续按下 [赞成/1] 按钮并开启电源。检查主控机上的控制信号灯，和上图表格的议席通道显示灯。

